

**Pomivalni stroj za kozarce in posodo
serije FX / GX**

INŠTALACIJA

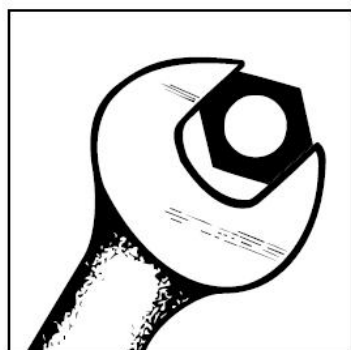

OBRATOVANJE

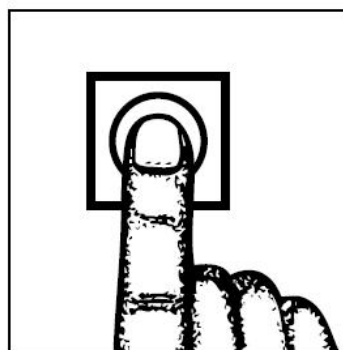

Važni napotki

● Uporaba usklajena z namenom

Stroj je predviden izključno za pomivanje posode, kot so krožniki, skodelice, kozarci, jedilni pribor, pladnji, itd. iz živilskega področja. Ne sme se uporabljati za pomivanje električno ogrevanih kuhalnikov in termovk.

● Varnost



Stroja **ne smemo** obrizgati z vodnim curkom iz cevi ali z visokotlačnim čistilnikom z zunanje strani.

Simbol "**Pozor**" je povsod tam, kjer so ustrezni napotki za **varno delo** s strojem pomembni. Te dele navodil preberite še **posebej skrbno**.

● Jamstvo

Instalacije in popravila, ki jih ne izvajajo **pooblašteni strokovnjaki** ali pa se pri tem ne uporabljajo originalni nadomestni deli, kakor tudi vsaka **tehnična sprememba** na stroju, ki je ni odobril proizvajalec, povzročijo, da **garancija in proizvajalčevo jamstvo za proizvod ugasneta**.

Emisija hrupa:

Emisijska vrednost hrupa, ki se nanaša na delovno mesto, znaša 63 dB (A).

Stroj, opisan v teh Navodilih, ima naslednje priključne napetosti:

400 V / 50 Hz / 3 f. / N / PE ali **230 V / 50 Hz / 1 f. / N / PE**

**Inštalacijsko in obratovalno navodilo
za pomivalne stroje za kozarce in posodo HOBART
serije FX / GX**

Vsebina	Stran
1 Inštalacija.....	4
2 Priključitve.....	4
3 Priključitev dozatorja čistilnega sredstva.....	5
4 Upravljalni elementi.....	7
5 Prvi zagon.....	8
6 Nastavitve.....	9
7 Obratovanje.....	10
8 Izklop in čiščenje stroja.....	12
9 Polnjenje mehčalca s soljo.....	13
10 Kontrola temperature.....	13
11 Prikaz napak.....	13
12 Ob nevarnosti zmrzali.....	14
13 Vzdrževanje.....	14
14 Odprava napak.....	14

1 Inštalacija

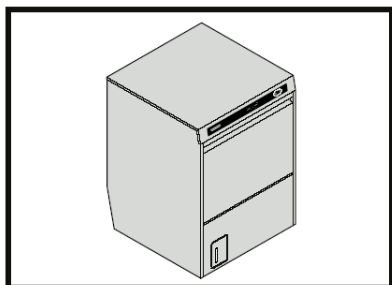

1.1 Postavitev

- Odmaknjenost od stene ni potrebna.
- Z vrtenjem nastavljivih nog stroj poravnamo po libeli.
- Težo stroja enakomerno porazdelimo na vse noge.

2 Priklučitve

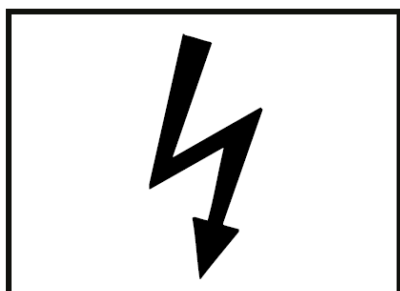

2.1 Električna priklučitev



Priklučitev naj izvede le pooblaščen električar po veljavnih predpisih (VDE 0100).

- Električno napajanje se mora ujemati s podatki na napisni tablici.
Preureditev na drugačno električno napajanje je v okviru variant, vsebovanih v vezalnem načrtu možno. Ustrezne priključne sheme so v bližini priključnih sponk.
- Varovanje in presek dovodnih vodov je treba ustrezno izpeljati.
- Dovod z omrežja mora biti priklučen prek ločilne naprave (glavnega stikala ali dostopne vtične naprave).

V skladu s standardom EN 60 335 (VDE 0700) mora biti naprava priklučena na izravnalnik potenciala. Priključni vijak () se nahaja poleg kableskega skožnika.

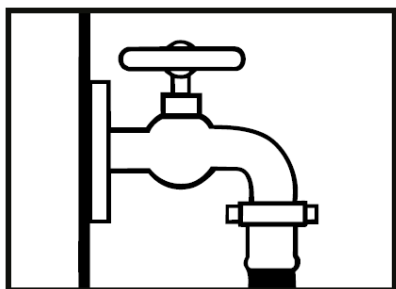

2.2 Priklučitev vode



Vsi stroji morajo obratovati s pitno vodo. Ob visoki vsebnosti mineralov v vodi priporočamo napravo za odstranitev mineralov.

2.2.1 Stroji brez mehčalca

- Priključek na mehko, po možnosti toplo vodo (do $3 \text{ }^\circ\text{d} = 0,5 \text{ mmol/l}$, **maks. 60°C**).
- Dinamični tlak 0,5 – 10 bar.
- **Pri dinamičnem tlaku >10 bar: predvideti reducirni ventil.**
- Prekrovno matico "A" ($G^{3/4}$) dovodne cevi opremimo z zaporno pipo.
- Dovodne cevi ne smemo **prepogniti** ali **razrezati**.
- Morebitni potrebni podaljšek moramo izvesti s primerno tlačno cevjo.

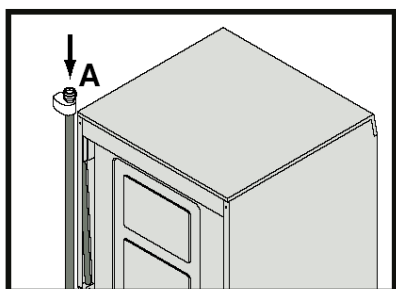

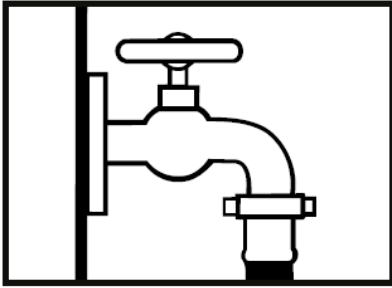

2.2.2 Stroji z mehčalcom

- Po možnosti priključek na toplo vodo (**maks. 60°C**).
- Dinamični tlak 0,5 – 10 bar.
- **Pri dinamičnem tlaku >10 bar: predvideti reducirni ventil.**
- Prekrovno matico "A" (G^{3/4}) dovodne cevi privijemo na zaporno pipo.
- Dovodne cevi ne smemo **prepogniti** ali **razrezati**.
- Morebitni potrebni podaljšek moramo izvesti s primerno tlačno cevjo.

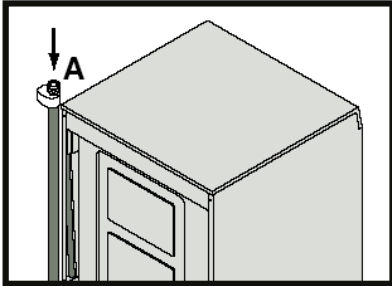

2.3 Priključitev odtoka

- Povezava med strojem in odtokom ne sme presegati maksimalne višine 1 m.
- Odtočna cev ne sme biti prepognjena.

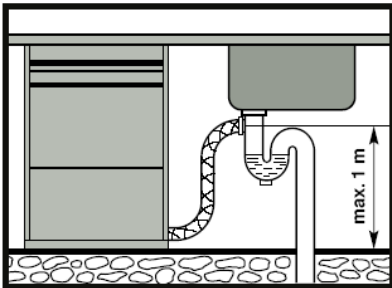

3 Priključitev dozirnika čistila

V kolikor ni bil naročen tudi dozirnik čistilnega sredstva, je treba priključitev dozirnika izvesti kot je spodaj opisano.



Priključitev naj izvede le pooblaščen električar po veljavnih predpisih (VDE 0100).

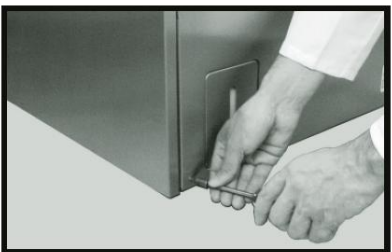

- Tank moramo izprazniti.
- Instalacijsko glavno stikalo izklopimo uz. izvlečemo vtič in odstranimo spodnjo prednjo oblogo.
- Odstranimo pokrov iz plastike.

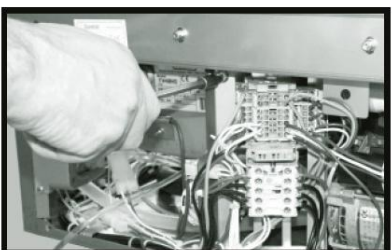

- Na montažni plošči odvijemo pritrdilne vijake, montažno ploščo pa porinemo na stran.



- Na odtočnem ventilu odvijemo pritrdilne vijake, odpremo cevno prižemo, odstranimo vtič in ventil vzamemo ven.

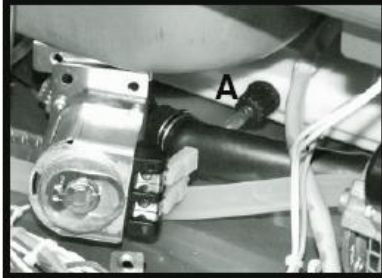

- Odvijemo vijlačno zvezo na dozirnem niplu (**A**), pomivalne črpalke in odstranimo slepo cev.
- Cev (PVC/Ø 6 cm zunanji x Ø 4 mm) povežemo med tlačno stranjo dozirne črpalke in priključnega nipla (**A**) pomivalne črpalke.

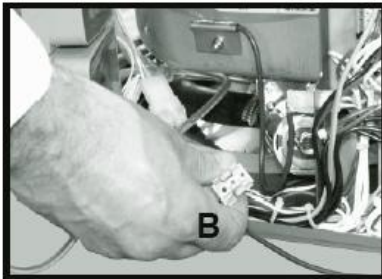

- Spojnico (**B**) kableske kite zvežemo z dozirno napravo (maks. 100 VA).



- Vstavimo odtočni ventil in gibke cevi, pritegnemo cevne prižeme, vzpostavimo električno priključitev in vijlačno združimo ventil z držalom.



- Namestimo montažno ploščo, vijake privijemo. Preverimo, če se kontakti niso zrahljali, po potrebi pritegnemo.
- Namestimo plastični pokrov.



- Namestimo spodnjo prednjo oblogo, vključimo glavno instalacijsko stikalo, oz. vtaknem vtič.
- Izvedemo nastavitve dozirne naprave, kot je opisano pod t. **6.1**.

4 Upravljalni elementi

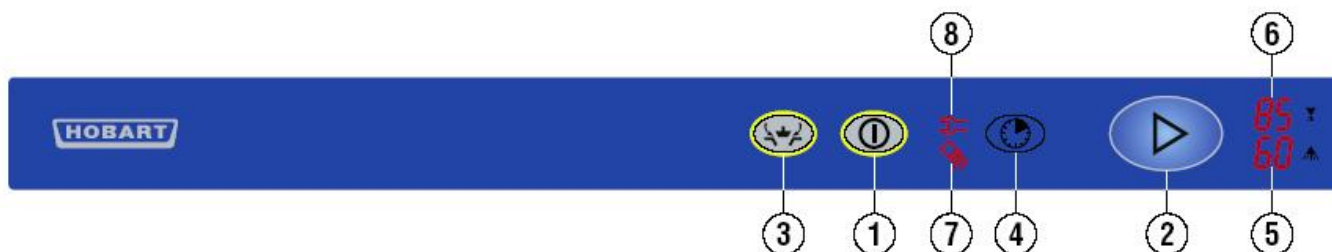

- ① **VKLOP/IZKLOP** stroja.
(Zasveti ko se pritisne in med obratovanjem)

S pritiskom na to tipko stroj vključimo. V sili (npr. pri motnjah) lahko s ponovnim pritiskom nanjo stroj takoj zklapimo, brez predhodnega izčrpanja.
Za tem pa je stroj še vedno pod napetostjo!

- ② Tipka '**Start**'.

S pritiskom na to tipko poženemo pomivalni program. Nadalje ta tipka prikazuje (zasveti) z različnimi barvami trenutni obratovalni status.

RDEČE = Stroj se polni in segreva
ZELENO = Stroj je pripravljen za delo
MODRO = Izvaja se pomivalni program

- ③ Tipka **ODTOK / IZKLOP**
(Zasveti, ko nanjo pritisnemo.)

Če to tipko pritisnemo in držimo (2 sek.), se prične izvajati avtomatski program odtoka in samočiščenja, nato pa se stroj sam izključi.

Za tem pa je stroj še vedno pod napetostjo!

- ④ Tipka '**Program**'

S pritiskom na to tipko lahko izbiramo med več v tovarni določenimi programi, odvisno od modela in opreme. Na displeju temperature pomivanja ⑥ se pojavi izbrani program (npr **P02**).

- ⑤ Prikaz temperature **pranja** (°C)

Prikaže se le ob poizvedovanju (gl. toč. 10).

- ⑥ Prikaz temperature **splakovanja** (°C)

Prikaže se le ob poizvedovanju (gl. toč. 10).

- ⑦ Prikaz **pomanjkanja soli**
(zasveti, ko zmanjka soli)

Pokaže, da primanjkuje regenerirne soli v mehčalcu (če je vgrajen).

- ⑧ Prikaz '**Servis**'
(zasveti, če pride do kake motnje)

Pokaže, da je obratovanje stroja moteno.

5 Prvi zagon

5.1 Izpiranje

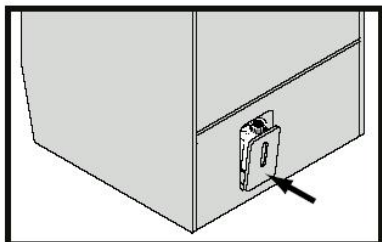

- Pokrov izpiralne posode (če obstaja) odpremo s pritiskom na spodnjo polovico.
- Odvijemo pokrov izpiralne posode, posodo pa s pomočjo lijaka napolnimo s ispiralnim sredstvom.

V kolikor ni vgrajena posoda ispiralnega sredstva:

- Sesalno cev (**modro**) vtaknemo do dna rezervoarja.

5.2 Dozator za pomivalno sredstvo (opcija)

Pri opcijsko vgrajeni dozirni napravi čistila ne smemo uporabljati kislih čistilnih produktov (pH vrednost mora biti > 7)!

- Sesalno cev (**prozorno**) vtaknemo do dna rezervoarja.



Uporabljamo samo običajna čistilna in splakovalna sredstva (za profesionalno uporabo). **Upoštevati moramo navodila za uporabo in varnostna opozorila proizvajalca.**

5.3 Mehčalec (opcija)

Naprava se dobavlja brez regenerirne soli. Ob prvem zagonu mora biti posoda za sol napolnjena s soljo in vodo.

- Odpremo vrata.
- Odvijemo pokrov posode za sol in jo napolnimo z **2kg** kg grobozrnate regenerirne soli (ne uporabljamo soli v tabletah).
- Posodo napolnimo s pitno vodo.
Paziti moramo, da na tesnilu posode in pokrova ni umazanije in soli.
- Pokrov spet privijemo in trdno pritegnemo.

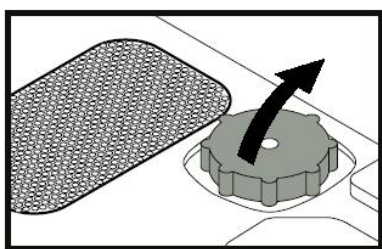

5.4 Polnjenje pretočnega grelnika in predoziranje čistilnega sredstva

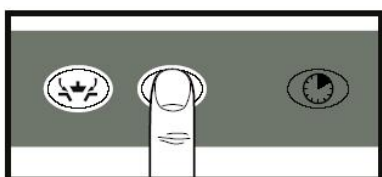

- **Odpremo zaporno pipo.**
- **Vključimo glavno stikalo oz. vtaknemo vtič.**
- Pritisnemo tipko **VKLOP** ①, tipka zasveti. Na displeju temperature **splakovanja** ⑥ se prikaže "**boF**" in utripa. Zdaj moramo napolniti pretočni grelnik, kot je opisano v nadaljevanju:

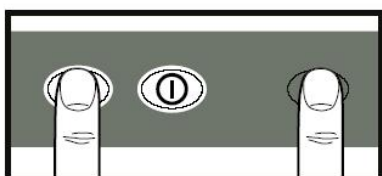

- Še enkrat pritisnemo na tipko **VKLOP** ①, da stroj spet izklopimo.

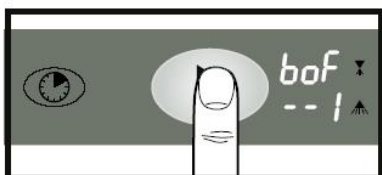

- Odpremo vrata, hkrati pritisnemo tipki **Program** ④ in **Odtok** ③, dokler se na displeju temperature **splakovanja** ⑥ spet ne prikaže "**boF**".
- **Pritisnemo tipko Start** ②. Na displeju temperature **pranja** ⑤ se prikaže "- -1". Počakamo, dokler se ne pojavi "**- - 0**".
- Zapremo vrata. Stroj se izklopi in je pripravljen za delo.

6 Nastavitve



Pozor:
Možno samo pri izklopljenem stroju.

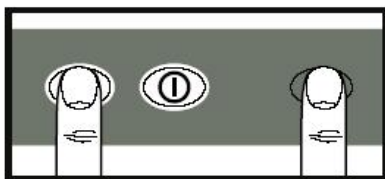

- Odpremo vrata, hkrati pritisnemo tipki **Program** ④ in **Odtok** ③, dokler se na displeju temperature **splakovanja** ⑥ ne prikaže "boF".

V kolikor v času 10 sek. ne pritisnemo nobene tipke, prikaz izgine in opravljene nastavitve se shranijo.

6.1 Nastavitev dozirne količine čistila

(Navedene dozirne količine veljajo samo za vgrajen dozirnik HOBART.)

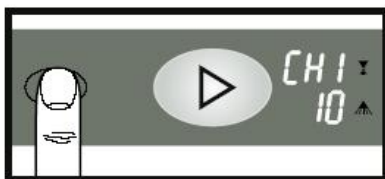

- Ponovno pritisnemo tipko **Program** ④. Na displeju temperature **splakovanja** ⑥ se prikaže "CH1" = nastavitev **dozirne količine čistila**. Na displeju temperature **pranja** ⑤ se prikaže npr. "10" = prednastavljena vrednost dozirnika = **10 sek. ≈ 2,4 g/l**.

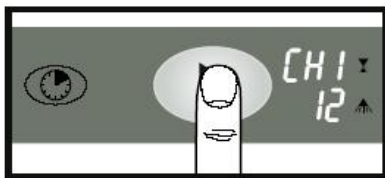

- Za nastavitev dozirnega časa čistilnika tolikokrat pritisnemo tipko **Start** ②, dokler se na displeju temperature **pranja** ⑤ ne prikaže zelena vrednost (**0-50 sek. ≈ 0-11 g/l**).
(Nastavitev opravimo v skladu s priporočilom dobavitelja čistilnega sredstva.)

6.2 Nastavitev dozirne količine izp. sredstva

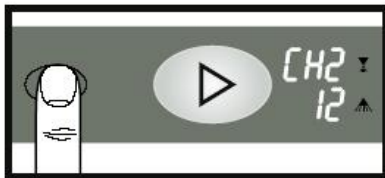

- Ponovno pritisnemo tipko **Program** ④. Na displeju temperature **splakovanja** ⑥ se prikaže "CH2" = nastavitev **dozirne količine splakovalnega sredstva**. Na displeju temperature **pranja** ⑤ se prikaže npr. "12" = prednastavljena vrednost dozirnega časa splakovalnika = **12 sek. ≈ 0,3 g/l**.

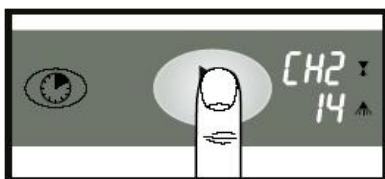

- Za nastavitev dozirnega časa splakovalnika tolikokrat pritisnemo tipko **Start** ②, dokler se na displeju temperature **pranja** ⑤ ne prikaže zelena vrednost (**0-50 sek. ≈ 0-1,5 g/l**).
(Nastavitev opravimo v skladu s priporočilom dobavitelja splakovalnega sredstva.)

6.3 Nastavitev območja trdote (samo pri opsijskem mehčalcu)

Za nastavitev mehčalca na obstoječo trdoto vode (vprašati mestni vodovod):



- Ponovno pritisnemo tipko **Program** ④. Na displeju temperature **splakovanja** ⑥ se prikaže "H02" = nastavitev **mehčalca** (če je vgrajen).

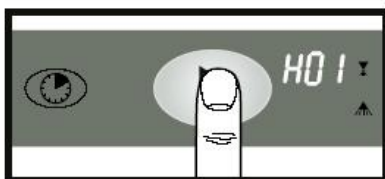

- Tolikokrat pritisnemo tipko **Start** ②, dokler se na displeju temperature **splakovanja** ⑥ ne prikaže zelena vrednost

(H01-H03). (H01 = 10°d / H02 = 11 do 20°d / H03 = 21 do 30°d trdote vode).

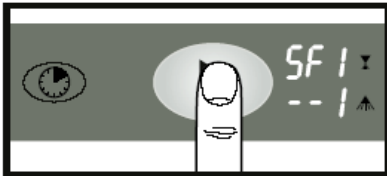

6.4 Polnjenje cevi čistilnika

(Samo če je vgrajena dozirna naprava čistilnika)

Polnitev sesalne cevi čistilnika med dozatorjem in rezervoarjem:

- Zapremo vrata.
Na displeju temperature **splakovanja** ⑥ se prikaže "**SF1**" = Polnjenje cevi čistilnika
- Pritisnemo tipko **Start** ② in jo držimo ca. **1 minuto**.

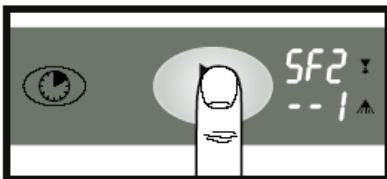
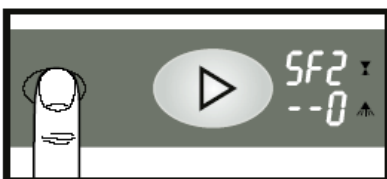

6.5 Polnjenje cevi izpiralnega sredstva

Polnitev sesalne cevi izpiranja med dozatorjem in rezervoarjem:

- Ponovno pritisnemo tipko **Program** ④.
Na displeju temperature **izpiranje** ⑥ se prikaže "**SF2**" = Polnjenje cevi izpiranje
- Pritisnemo tipko **Start** ② in jo držimo ca. **3 minute**. Pri daljših ceveh ustrezno dlje pritiskamo (ca. **6 minut**).

7 Obratovanje

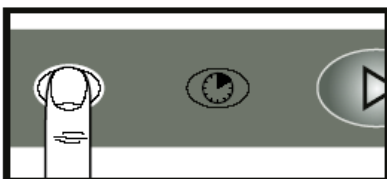
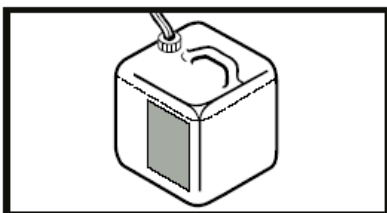
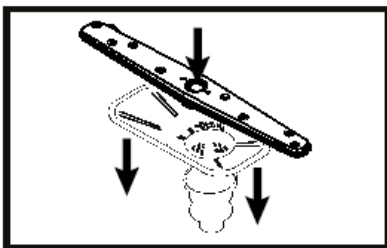

7.1 Priprava

- Preverimo, če pomivalne in izpiralne ročice ter sita pravilno ležijo.
- **Odpremo zaporni ventil in vključimo glavno stikalo oz. vtaknemo vtič.**

- Preverimo stanje napoljenosti posod čistilnega in izpiralnega sredstva.

- Zapremo vrata in pritisnemo na tipko **VKLOP** ①, tank se začne polniti.

Med polnjenjem in segrevanjem zasveti tipka **Start rdeče**. Ta proces lahko traja več minut. Takoj, ko ta tipka zasveti **zeleno**, je stroj pripravljen za obratovanje.

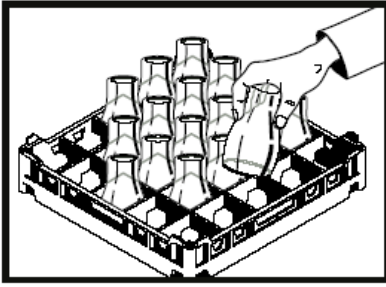

- Kožarce in skodelice postavimo v košaro z odprtino navzdol.

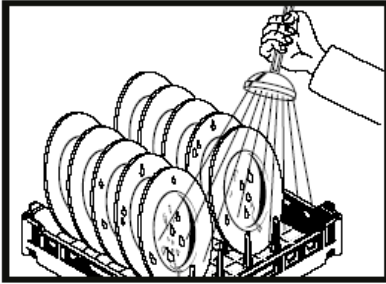

- Odstranimo grobe ostanke hrane.
- Ostanke omak hladno oprhamo.

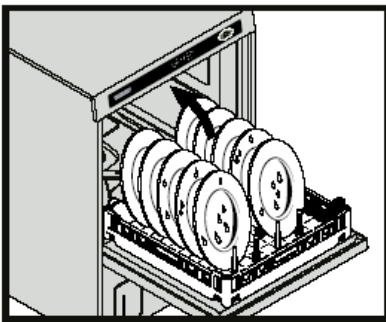

7.2 Pomivanje

- Košaro porinemo v stroj in zapremo vrata.
- Pritisnemo tipko **Start** ②. Med izvajanjem programa sveti tipka Start **modro**.

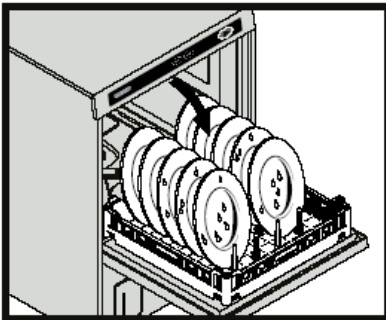

- Čim tipka Start zasveti spet **zeleno**, je proces izpiranje končan.
- Odpremo vrata in vzamemo ven košaro. Posodi pustimo dovolj časa, da se osuši.

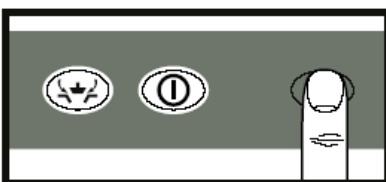

- **Izbira programa:**

Stroj avtomatsko pomiva s standardnim programom. Po potrebi lahko iberemo tudi krajši ali daljši program.

Za prikaz aktualnega programa pred startom pritisnemo tipko **Program** ④.

S ponovnim pritiskom na to tipko lahko preklopimo na kak drug program.

P 01 = kratki program

P 02 = standardni program

P 03 = intenzivni program

Zadnji izbrani program ostane shranjen do izklopa stroja.

8 Izklop in čiščenje stroja

8.1 Izklop

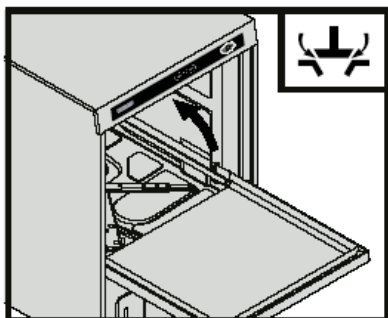

- Vrata zapremo, pritisnemo tipko **Odtok** ③ in jo držimo (2sek.).

OPOMBA:

Med izčrpavanjem se notranjost stroja avtomatsko čisti. Morebitne grobe ostanke kasneje odstranimo.



- Ko tipka **Odtok** ③ ugasne:

Glavno stikalo izklopimo oz. izvlečemo vtič in zapremo zaporno pipo!

8.2 Čiščenje (vsakodnevno)

- Odpremo vrata, sita vzamemo ven in očistimo.

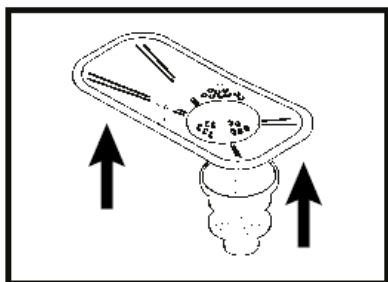

- Fino sito izplaknemo pod tekočo vodo.

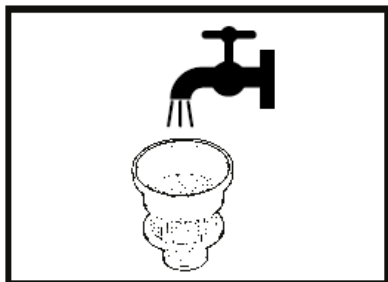

- Ponovno namestimo sita. Zaradi prezračevanja pustimo odprta vrata ali ih pripravimo.

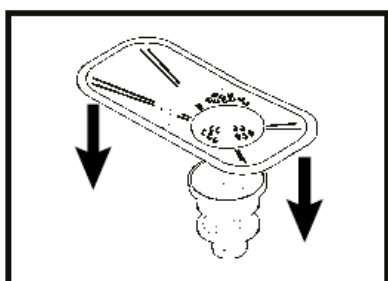

8.2 Čiščenje (tedensko)

- Pomivalne in izpiralne ročice vzamemo ven in očistimo.

V ta namen odvijemo šestrobi vijak (**A**) v nasprotni smeri urnega kazalca s pomočjo dveh stojin (**B**) na finem situ.

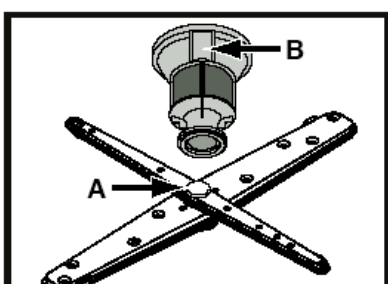

9 Polnjenje mehčalca s soljo

Samo pri strojih z opsijsko vgrajenim mehčalcem

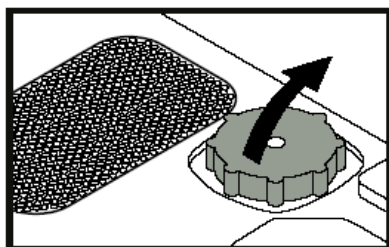
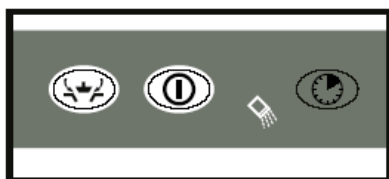

- Ko zasveti indikator **pomanjkanja soli** ⑦, moramo dodati sol.
- Odpremo vrata.
- Odvijemo pokrov posode za sol in posodo napolnimo z 2 kg grobozrnate regenerirne soli (ne uporabljamo tablet).
- Pokrov spet privijemo in trdno pritegnemo. Lučka **pomanjkanja soli** ⑦ čez nekaj minut ugasne.

10 Kontrola temperature

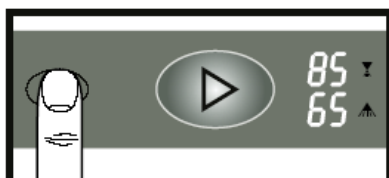

- Za kontrolo temperature pritisnemo tipko **Program** ④ in jo držimo (3 sek.), dokler se na displejih **pranja** ⑤ in **izpiranja** ⑥ ne prikažeta aktualni temperaturi (°C). Prikazani vrednosti ugasneta 10 sek. potem, ko izpustimo tipko **Program**.

Po želji lahko servisni tehnik tako programira krmiljenje, da bodo temperature stalno prikazane.

11 Prikaz napak

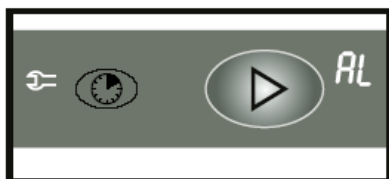

Indikator **Servis** ⑧ zasveti in na displeju temperature **splakovanja** ③ se prikaže koda: npr. "AL" = napaka pri odtoku.

Pri ustreznih napakah lahko pride na displeju do naslednjih prikazov (prikazano kodo napake sporočite servisnemu tehniku):

PRIKAZ	MOŽNI VZROKI	UKREPI
FIL	Dovod vode na instalaciji je zaprt.	Odpremo dovod vode in stroj ponovno poženemo.
	Napaka na polnilnem ventilu oz. poln. sistemu.	Obvestimo svojega HOBART serviserja.
AL	Odtočna cev je zamašena.	Očistimo odtočno cev in ponovno poženemo program
	Napaka v odtočnem sistemu.	Obvestimo svojega HOBART serviserja.
UL	Odtočna cev je zamašena.	Očistimo odtočno cev in ponovno poženemo program
	Napaka v polnilnem oz. odtočnem sistemu.	Obvestimo svojega HOBART serviserja.
F01	Temperaturno stikalo bojlerja v okvari.	Obvestimo svojega HOBART serviserja.
F02	Temperaturno stikalo tanka v okvari.	Obvestimo svojega HOBART serviserja.



12 Ob nevarnosti zmrzali

Pri nevarnosti zmrzali ali daljših premorih obratovanja (npr. pri sezonskem obratovanju) moramo stroj popolnoma izprazniti.

To naj bi opravila **servisna služba**.

Ponovni zagon:

- Odpremo vrata, hkrati pritisnemo tipki **Program** ④ in **Odtok** ③, dokler se na displeju temperature **splakovanja** ⑥ ne prikaže "**boF**".
- **Pritisnemo** tipko **Start** ② (na displeju temperature **pranja** ⑤ se prikaže "- -1") **in jo držimo**, dokler ne začne iztekati voda iz boilerjevega preliva.
- Zapremo vrata. Stroj se izklopi in je pripravljen za delo.

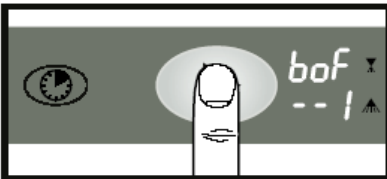

13 Vzdrževanje

Priporočamo sklenitev pogodbe o servisiranju. Obrnite se, prosimo, na našo najbližjo **servisno službo**.

14 Odprava napak

VRSTA MOTNJE	MOŽNI VZROKI	POMOČ
Nezadovoljivi rezultati pomivanja		

Posoda ni čista.	Pomivalna ročica blokirana (z roko bi jo morali brez težav obračati).	Pomivalne ročice vzamemo ven in jih temeljito očistimo. Preiščemo tudi, če ni prišlo do zamašitve v stroju med ročico in iztokom vode.
	Šobe pomivalne ročice so zamašene (vizualna kontrola).	Pomivalno ročico vzamemo ven, odstranimo čistilni čep in pomivalno ročico toliko časa temeljito izpiramo, dokler niso odstranjene vse nečistoče. Čistilni čep spet vrnemo na njegovo mesto.
	Šobe splakovalnika so zamašene (praviloma zaradi vodnega kamna).	Splakovalne ročice vzamemo ven in jih v posebni posodi razapnimo. Preverimo delovanje mehčalne naprave na instalaciji.
	Koncentracija čistilnega sredstva je prenizka ali previsoka.	Preverimo nastavitev koncentracije čistilnega sredstva.
	Grobo sito je zamazano.	Sito vzamemo ven, izpraznimo in očistimo.
	Fino sito je zamazano ali zadelano z vodnim kamnom.	Fino sito vzamemo ven, če je močnejše umazano ga namočimo v vodo s kisom. Potem ga s pomivalno krtačo temeljito očistimo, dokler pore spet ne postanejo proste. V splošnem pazimo na vsakodnevno čiščenje finega sita (gl. Navodilo za uporabo).
	Napačna izbira programa pri močnejše umazani posodi.	Izberemo program z daljšim trajanjem pomivanja.

Odprava napak

VRSTA MOTNJE	MOŽNI VZROKI	POMOČ
Nezadovoljivi rezultati pomivanja		
Posoda ali kozarci se slabo sušijo.	Premajhno doziranje splakovalnega sredstva	Doziranje povečamo, gl. Navodilo za uporabo.
	Nezadostno razmaščevanje posode.	<ol style="list-style-type: none"> 1. Prenizka koncentracija čistilnega sredstva: zvišati (gl. Navodilo za uporabo). 2. Preverimo primernost uporabljenega čistila, po potrebi uporabimo močnejši proizvod. 3. Umazano vodo izpustimo iz stroja in ga na novo napolnimo. Paziti moramo na boljše predhodno čiščenje posode.
	Košara s posodo ni prilagojena obliki posode (poševno vlaganje).	Uporabimo primerne košare, ki omogočajo poševno vlaganje, s tem pa tudi odtekanje vode.
	Po končanem pomivanju ostaja posoda predolgo v stroju.	Posodo vzamemo iz stroja takoj po končanem programu, da se lahko na zraku hitreje posuši.
Maroge in madeži na posodi ali kozarcih	Previsoka koncentracija splakovalnega sredstva (nastanek marog ali mehurčkov)	Zmanjšamo doziranje, gl. Navodilo za uporabo.
	Voda vsebuje apno ali minerale.	Preverimo kakovost vode. Vsak lokalni vodovod razpolaga s podatki o sestavi vode, ki vam jo dobavlja in vam jih na zahtevo sporoči. Orientacijske vrednosti: Idealna vrednost za apno 0-3 °d (skupna trdota). Idealna vrednost vsebnosti mineralov – za kozarce prevodnost maks. 150 µS/cm, za posodo še sprejemljivo 400 µS/cm.
	Košara s posodo ni prilagojena obliki posode (poševno vlaganje).	Uporabimo primerne košare, ki omogočajo poševno vlaganje, s tem pa tudi odtekanje vode.
	Premajhno doziranje splakovalnega sredstva povzroči madeže.	Povečamo doziranje splakovalnega sredstva, gl. Navodilo za uporabo.
	Pri strojih z vgrajenim mehčalcem: Uporaba napačne soli (npr. tablet)	Ne smemo uporabljati soli v tabletah.
Druge motnje		

Kozarci so povsem ali delno mlečni.	Površina kozarcev je hrapava in porozna; gre za t.i. korozijo stekla.	Uporabimo nove kozarce, ker ni motenj v delovanju stroja.
Lom stekla.	Uporaba neprimernih košar za posodo ali kozarce.	Uporabimo primerne košare.
Stroj se med obratovanjem nenadoma izključi.	Stroj je priključen na omejevalno napravo ali je blokiran proti drugim porabnikom toka.	Stroj priključimo ločeno (elektroinštalater)
	Sprožila se je varovalka na instalaciji.	Preverimo stanje varovalke.

Če ne pritisnemo na nobeno tipko, se stroj po **6** urah avtomatsko izklopi, toda voda se ne izčrpa. Pri naslednjem vklopu postopamo kot sledi:

- Pritisnemo tipko **VKLOP / IZKLOP** ①.
- Pritisnemo tipko **Odtok** ③ in počakamo, da se stroj izprazni in izklopi. Zdaj lahko stroj zaženemo, kot je opisano v poglavju **7**.

HOBART si pridržuje pravico do sprememb ali izboljšav na vseh proizvodih brez predhodne napovedi.

Izčrpne informacije dobite pri svojem specializiranem trgovcu, ali pod:

SERVICE tel.: 01803 45 62 58 – www.hobart.de – info@hobart.de (v Nemčiji)